

Hytera

**OWNER'S MANUAL**

**TC-320**

[www.hytera.cn](http://www.hytera.cn)



**Hytera**

is the trademark of Hytera Communications Corp., Ltd.  
© 2010 Hytera Corp., Ltd. All Rights Reserved.

Address: HYT Tower, Hi-Tech Industrial Park North, Beihuan  
RD., Nanshan District, Shenzhen, China  
Postcode: 518057  
<http://www.hytera.cn>





8110032000900



## Введение

Благодарим вас за покупку радиостанции для бизнеса ТС-320. Уникальным преимуществом ТС-320 является компактный и изящный корпус. Радиостанция имеет эргономичный дизайн и идеальна для портативного использования.

Это удобное в эксплуатации устройство обеспечивает защищенную, мгновенную и надежную связь с максимальной эффективностью. Перед использованием внимательно прочитайте настоящее руководство по эксплуатации. Информация, представленная здесь, поможет обеспечить максимально эффективную работу радиостанции.



### **МОДЕЛИ, РАССМОТРЕННЫЕ В НАСТОЯЩЕМ РУКОВОДСТВЕ**

Приемопередающая радиостанция УВЧ-диапазона ТС-320

## Содержание

<b>Информация по технике безопасности</b> .....	<b>3</b>
<b>Контроль готовой продукции</b> .....	<b>4</b>
<b>Описание радиостанции</b> .....	<b>5</b>
<b>Информация об аккумуляторе</b> .....	<b>8</b>
<b>Сведения об антенне</b> .....	<b>12</b>
<b>Сборка и разборка</b> .....	<b>12</b>
Установка и удаление аккумулятора .....	12
Установка и удаление антенны .....	14
Установка и удаление зажима для ремня .....	14
Установка и удаление аккумулятора, в случае, когда к радиостанции присоединен зажим для ремня .....	15
Установка и удаление гарнитуры/Mini-USB .....	15
<b>Основные действия</b> .....	<b>16</b>
Включение/выключение радиостанции .....	16
Регулировка громкости .....	16
Выбор канала .....	16
Передача .....	16
Прием .....	16
<b>Программируемые функции</b> .....	<b>16</b>
<b>Дополнительные возможности</b> .....	<b>17</b>
CTCSS/CDCSS .....	17
Экономия заряда аккумулятора .....	17
Регулировка мощности .....	18
Таймер ограничения продолжительности передачи (TOT) .....	18
Индикатор заряда аккумулятора .....	18
Режимы отслеживания / отключения шумоподавления .....	19
Сканирование .....	20
Сканирование с приоритетом .....	21



## Содержание

Блокировка занятого канала (BCL)-----	22
Оповещение о низком разряде аккумулятора-----	22
VOX (режим передачи с голосовой активацией)-----	22
<b>Устранение неисправностей -----</b>	<b>24</b>
<b>Уход и чистка -----</b>	<b>25</b>
<b>Дополнительные необязательные аксессуары -----</b>	<b>26</b>

## Информация по технике безопасности

Следующие меры предосторожности должны всегда соблюдаться при эксплуатации, техническом обслуживании и ремонте этого оборудования.

- ◇ Данное оборудование должно обслуживаться только квалифицированными специалистами.
- ◇ Ни в коем случае не вносить изменения в конструкцию радиостанции.
- ◇ Применять только комплектные или разрешенные аккумуляторы и зарядные устройства.
- ◇ Во избежание электромагнитных помех и/или конфликтов совместимости, отключайте радиостанцию в тех местах, где размещены соответствующие уведомления об этом. Отключайте радиостанцию перед посадкой на воздушное судно. Любое использование радиостанции должно соответствовать нормативам авиакомпании или инструкциям экипажа.
- ◇ В автомобилях с подушкой безопасности не размещайте радиостанцию в области над подушкой безопасности или в области разворачивания подушки безопасности.
- ◇ Отключайте радиостанцию перед входом на территорию с взрывчатыми или воспламеняющимися материалами.
- ◇ Не заряжайте аккумулятор вблизи взрывчатых и воспламеняющихся материалов.
- ◇ Отключайте радиостанцию перед входом на место взрывных работ.
- ◇ Не используйте портативную радиостанцию с поврежденной антенной. Контакт поврежденной антенны с кожей может привести к легкому ожогу.
- ◇ Не оставляйте радиостанцию под прямым солнечным светом или рядом с источником тепла на продолжительное время.
- ◇ При передаче сигнала с помощью портативной радиостанции, удерживайте ее в вертикальном положении, микрофон должен быть на расстоянии 3-4 см от ваших губ, антенна должна находиться на расстоянии не менее 2,5 см от вашей головы.



**ПРЕДУПРЕЖДЕНИЕ:** Если вы носите радиостанцию на вашем теле, то убедитесь, что при передаче сообщений радиостанция и ее антенна находятся на расстоянии не менее 2,5 см от вашего тела.

## Контроль готовой продукции

Раскройте упаковку и убедитесь в наличии всех отправленных и полученных элементов комплекта. Сообщите о недостающих или поврежденных элементах вашему дилеру.

### Аксессуары

Элемент	Кол-во (шт.)
Антенна	1
Нейлоновый ремешок	1
Зажим для ремня	1
Винт (к зажиму)	2
Li-Ion аккумулятор	1
Адаптер питания	1
Руководство пользователя	1

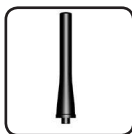

Антенна



Li-Ion аккумулятор



Зажим для ремня



Адаптер питания (исполнение зависит от страны и региона)



Нейлоновый ремешок

**Примечание:** Частотный диапазон обозначен на ярлыке антенны; если он отсутствует там, то ищите подробную информацию о частотном диапазоне на корпусе радиостанции.

## Описание радиостанции

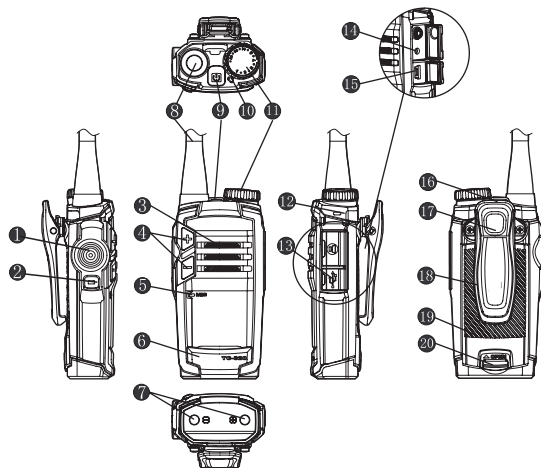

1. Кнопка РТТ («нажал - говори»)	2. Кнопка SK2 (Боковая кнопка 2)
3. Громкоговоритель	4. Кнопки [ + ]/[ - ] регулировки громкости
5. Микрофон	6. Шильдик
7. Контактные клеммы зарядного устройства	8. Антенна
9. Выключатель питания	10. Индикатор канала/состояния
11. Ручка селектора каналов	12. Индикатор зарядки
13. Заглушка вспомогательного разъема	14. Разъем для подключения аудио
15. Разъем Mini-USB	16. Отверстие для ремешка
17. Винт (зажима для ремня)	18. Зажим для ремня
19. Задняя крышка	20. Защелка аккумулятора

## Описание радиостанции

### Кнопка PPT (“нажал - говори”)

Нажимайте и удерживайте кнопку PPT для передачи сообщения, и отпустите ее, чтобы принимать сообщения.

### Кнопка SK (Боковая кнопка)

Боковая кнопка — это программируемая кнопка. Ваш дилер может назначить этой кнопке определенные функции для долгого или короткого нажатия.

Примечание:

Короткое нажатие: Нажатие кнопки менее 1 секунды.

Долгое нажатие: Нажатие кнопки дольше одной секунды.

### Индикатор состояния

В таблице ниже приведены индикаторы состояния и сигналы оповещения:

Питание включено (для входа в пользовательский режим)	Когда радиостанция включается, то воспроизводится сигнал оповещения о включении питания, и Индикатор состояния вспыхивает один раз оранжевым светом. Когда текущим каналом является пустой канал, радиостанция постоянно воспроизводит звуковой сигнал.
Выключение питания	При выключении радиостанции воспроизводится звуковой сигнал оповещения о выключении.
Сигнал оповещения о низком заряде аккумулятора	Индикатор состояния вспыхивает красным светом, и с интервалом 10 сек. воспроизводится звуковой сигнал оповещения низкого тона.
Передача сообщений	При передаче сообщений индикатор состояния светится красным светом. Когда истекает время таймера TOT (ограничение времени на передачу), то радиостанция издает непрерывный звуковой сигнал. Сигнал предварительного оповещения TOT: воспроизводится одиночный звуковой сигнал.
Прием сообщений	При наличии несущего сигнала Индикатор состояния светится зеленым светом.



## Описание радиостанции

Сканирование	<p>В процессе сканирования индикатор состояния вспыхивает зеленым светом с частотой 1 раз в секунду.</p> <p>Сигнал оповещения о начале сканирования (программируется поставщиком): воспроизводится одиночный звуковой сигнал.</p> <p>Когда по определенному каналу принимается сигнал, то индикатор состояния постоянно светится зеленым светом.</p> <p>Сигнал оповещения окончания сканирования (программируется поставщиком): воспроизводится одиночный звуковой сигнал.</p>
Регулировка мощности	<p>При переключении мощности передачи с высокой на низкую, воспроизводится звуковой сигнал низкого тона.</p> <p>При переключении мощности передачи с низкой на высокую, воспроизводится звуковой сигнал высокого тона.</p>
VOX (режим передачи с голосовой активацией)	<p>При активации функции VOX воспроизводится короткий одиночный звуковой сигнал.</p> <p>При отключении функции VOX воспроизводится два коротких звуковых сигнала.</p>

### Защелка аккумулятора

Предназначена для крепления или удаления аккумулятора.

### Разъем для подключения аудиоаксессуара

Предназначен для подключения дополнительного аудиоустройства, например, гарнитуры.

### Разъем Mini-USB

Используется для подключения устройств, например кабеля для программирования, кабеля для клонирования и кабеля питания.

## Информация об аккумуляторе

### Начало использования

Новые аккумуляторы поставляются с завода не полностью заряженными. Перед первым использованием заряжайте новый аккумулятор в течение 5 часов. Максимальная емкость аккумулятора достигается после трех полных циклов заряда/разряда. Если вы заметили, что заряд батареи становится низким, подзарядите ее.

### Разрешенные элементы питания

Для снижения риска травмы, используйте только те элементы питания, которые одобрены производителем. Отличные элементы питания могут взорваться и привести к травме или нанести ущерб.

### Предостережение:

1. Во избежание (риска) несчастного случая, не бросайте элементы питания в огонь!
2. Утилизируйте элементы питания согласно местным нормативным актам (например, переработка). Не **выбрасывайте вместе с бытовыми отходами**.
3. Никогда не разбирайте элементы питания.

### Советы по эксплуатации элементов питания

1. При зарядке вашего аккумулятора, поддерживайте его температуру в пределах 5°C - 40°C. Выход за границы этого температурного диапазона может привести к протечке или повреждению аккумулятора.
2. При зарядке аккумулятора, подключенного к радиостанции, отключайте радиостанцию, чтобы обеспечить полную зарядку.
3. Не отключайте питание и не вынимайте аккумулятор во время зарядки.
4. Никогда не заряжайте аккумулятор, если он влажный. Протрите его мягкой тканью перед зарядкой.
5. Со временем емкость аккумулятора уменьшается. Если время работы (в режиме разговора и ожидания) от одного заряда заметно уменьшается, то это означает, что пришло время купить новый аккумулятор.
6. Если радиостанция самостоятельно отключается при низком заряде аккумулятора, перезарядите его, иначе аккумулятор может быть поврежден.



## Информация об аккумуляторе

7. Удаляйте аккумулятор из радиостанции перед долговременным хранением. В противном случае аккумулятор может быть поврежден.

### Для продления срока эксплуатации аккумулятора

1. Эксплуатационные характеристики аккумулятора существенно падают при температуре ниже 0°C. При эксплуатации в условиях низкой температуры необходимо иметь запасной аккумулятор. Охлажденный аккумулятор может не работать на холоде, но работать при комнатной температуре, поэтому оставьте его для дальнейшего использования.
2. Пыль на контактах аккумулятора может быть причиной отказа работать или заряжаться. Перед установкой аккумулятора в радиостанцию, пожалуйста, протрите аккумулятор чистой сухой тканью.

### Хранение аккумулятора

1. Полностью зарядите аккумулятор перед продолжительным хранением, чтобы не допустить его повреждение из-за чрезмерной разрядки.
2. Перезаряжайте аккумулятор после нескольких месяцев хранения (Li-Ion и Li-полимерные аккумуляторы: **каждые 6 месяцев**), чтобы не допускать уменьшения емкости из-за чрезмерной разрядки.
3. Храните аккумулятор в прохладном, сухом месте, чтобы снизить уровень саморазряда.

### Зарядка аккумулятора

Когда индикатор состояния вспыхивает красным светом и с 10-секундным интервалом звучит сигнал оповещения, указывающий, что заряд аккумулятора заканчивается, то перезарядите его. Используйте только рекомендованное производителем зарядное устройство. Индикатор зарядки показывает состояние процесса зарядки.

Выполните следующие шаги, чтобы зарядить вашу радиостанцию с помощью адаптера питания или зарядного устройства:

## Информация об аккумуляторе

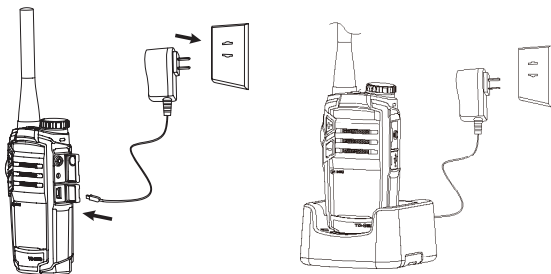

1. Вставьте штекер адаптера питания переменного тока в штепсельную розетку переменного тока.
2. Вставьте штекер Mini-USB адаптера питания в гнездо Mini-USB радиостанции или зарядного устройства.
3. Поместите радиостанцию с установленным аккумулятором в зарядное устройство, когда индикатор этого зарядного устройства будет светиться зеленым светом, указывая, что питание подается нормально. (Пожалуйста, пропустите этот шаг, если зарядное устройство не используется)
4. Убедитесь, что радиостанция подключена к адаптеру питания или зарядному устройству. Процесс зарядки начинается, когда Индикатор заряда начинает светиться красным светом.
5. Индикатор заряда светится зеленым светом, когда аккумулятор полностью заряжен. Пожалуйста, удалите радиостанцию после этого.

Состояние	Индикатор заряда радиостанции
Аккумулятор <b>заряжается</b> .	Индикатор заряда непрерывно светится красным светом.
Аккумулятор <b>полностью заряжен</b> .	Индикатор заряда непрерывно светится зеленым светом.

Примечание: Перед зарядкой убедитесь, что радиостанция подключена к аккумулятору, и выключена во время зарядки.

## Информация об аккумуляторе

Пожалуйста, выполните следующие шаги, чтобы зарядить радиостанцию, используя настольное зарядное устройство:

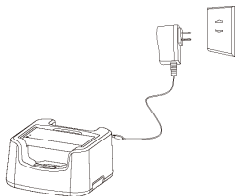

1. Вставьте штекер адаптера питания переменного тока в штепсельную розетку переменного тока.
2. Вставьте штекер **Mini-USB адаптера питания** в гнездо **Mini-USB** радиостанции или зарядного устройства. Индикатор **зарядного устройства светится зеленым светом**.
3. Установите аккумулятор в зарядное устройство.
4. Убедитесь, что аккумулятор подключен к зарядному устройству. Процесс зарядки начинается, когда индикатор зарядки светится оранжевым светом.
5. Индикатор заряда светится зеленым светом, когда аккумулятор полностью заряжен. В **этом случае, пожалуйста, удалите аккумулятор**.

Состояние	Индикатор зарядного устройства
Аккумулятор <b>заряжается</b> .	Индикатор зарядного устройства непрерывно светится оранжевым светом.
Аккумулятор <b>полностью заряжен</b> .	Индикатор зарядного устройства непрерывно светится зеленым светом.

## Сведения об антенне

- Небольшая антенна является прочной и идеальной для связи при низкой мощности передачи.
- Дальность связи зависит от характера местности и условий эксплуатации. При дожде или в лесу дальность связи может сокращаться. Во избежание неудобств необходимо учитывать эти обстоятельства.

## Сборка и разборка

### Установка и удаление аккумулятора

#### Установка аккумулятора

1. Удерживайте радиостанцию за верхнюю часть корпуса и сдвиньте защелку аккумулятора в направлении стрелки  $\phi$  ① Затем поднимите заднюю крышку и удалите ее с корпуса радиостанции, как показано на рисунке 1.



Рисунок 1

2. Совместите контакт аккумулятора с зарядным контактом радиостанции, и вставьте язычок вверх аккумулятора в слот расположенный в верхней части корпуса радиостанции. Затем надавите на низ аккумулятора в сторону радиостанции, пока он не будет надежно вставлен в отсек для аккумулятора, как показано на рисунке 2. Если аккумулятор не закреплен надежно, то извлеките его, а после этого установите повторно.

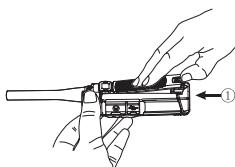

Рисунок 2

## Сборка и разборка

3. Вставьте два выступа на верхней части задней крышки в слоты верхней части радиостанции, мягко надавите на нижнюю часть задней крышки в сторону радиостанции, пока не услышите щелчок, как показано на рисунке 3. Задняя крышка сейчас надежно закреплена с радиостанцией.

Примечание: Если задняя крышка не установлена надежно, пожалуйста, снимите ее, а затем установите снова.

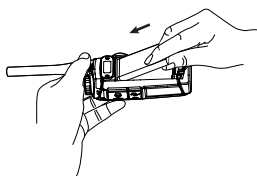

Рисунок 3

### Удаление аккумулятора

1. Выключите радиостанцию, если она включена. Затем перейдите к шагу 1 в разделе “Установка аккумулятора”, чтобы снять заднюю крышку.
2. Удерживая радиостанцию за верхнюю часть, потяните аккумулятор в направлении, указанном стрелкой ①, за выступ в низу, а затем удалите аккумулятор от корпуса радиостанции в направлении, указанном стрелкой ②, как показано на рисунке 4.

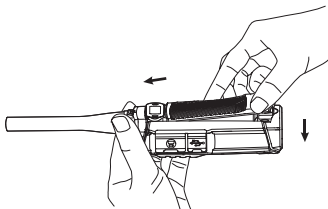

Рисунок 4

## Сборка и разборка

### Установка и удаление антенны

#### Установка антенны

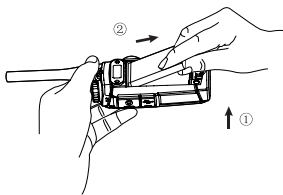
1. Совместите имеющий резьбу конец антенны с антенным разъемом радиостанции.
2. Завинчивайте антенну по часовой стрелке, чтобы установить ее, как показано на рисунке 5.



Рисунок 5

#### Удаление антенны

Поворачивайте антенну против часовой стрелки до тех пор, пока вы не сможете удалить ее.

### Установка и удаление зажима для ремня

#### Установка зажима для ремня

Совместите два отверстия для винта на металлической скобе зажима с отверстиями на овальном выступе задней части радиостанции. После этого совместите винты с винтовыми отверстиями на металлической скобе зажима, и закрутите винты, как это показано на рисунке 6.



Рисунок 6



## Сборка и разборка

### Удаление зажима для ремня

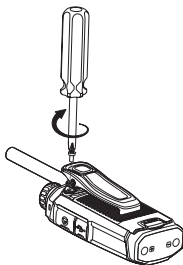
Отвинтите винты, чтобы снять зажим. Пожалуйста, обратитесь за разъяснениями к операциям по установке зажима для ремня.

### Установка и удаление аккумулятора, в случае, когда на радиостанцию установлен зажим для ремня

Когда на радиостанцию установлен зажим, сначала надавите на зажим, чтобы приподнять его нижнюю часть, а затем установите или удалите заднюю крышку и аккумулятор в той же пошаговой последовательности, изложенной ранее, как это показано на рисунке 7.



Рисунок 7

### Установка и удаление гарнитуры/Mini-USB

#### Установка гарнитуры/Mini USB

1. Откройте (не удаляйте) заглушку вспомогательного разъема, до упора вставьте штекер аудиоаксессуара в этот вспомогательный разъем, а Mini-USB в разъем USB, как это показано на рисунке 8.

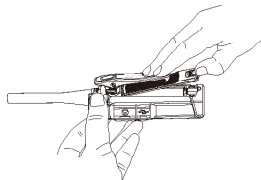



Рисунок 8

#### Удаление гарнитуры/Mini-USB

Откройте заглушку разъема, а затем отсоедините гарнитуру или Mini-USB. Примечание: Применение аудиоаксессуара может повлиять на водонепроницаемость радиостанции.

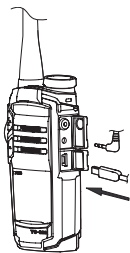

## Основные операции

### Включение/выключение радиостанции

Нажмите и удерживайте нажатым Выключатель питания, пока не послышится сигнал оповещения о включении радиостанции.

Чтобы выключить радиостанцию, повторите те же действия, что и при включении.

### Регулировка громкости

Уровень громкости вы можете установить, используя кнопки регулировки громкости [+]/[-]. Для увеличения громкости нажмите кнопку [+], а для уменьшения нажмите кнопку [-].

### Выбор канала

Поверните ручку Селектора каналов, чтобы выбрать канал. Убедитесь, что номер нужного канала направлен на Указатель каналов.

### Передача

Для передачи нажмите и удерживайте нажатой кнопку РТТ, затем произнесите сообщение в микрофон при нормальном уровне громкости голоса. Держите радиостанцию на расстоянии 2,5-5 см от вашего рта.

### Прием

Отпустите кнопку РТТ для приема сообщений.

## Программируемые функции

Кнопка **SK** является кнопкой с программируемой функцией. Ваш дилер может назначить ей одну из нижеприведенных дополнительных функций, программируя эту кнопку на короткое или длинное нажатие.

- Отсутствует программирование этой кнопки
- Регулировка мощности
- Отслеживание
- Кратковременное включение функции отслеживания
- Сканирование
- Скремблер
- VOX (режим передачи с голосовой активацией)
- Компандер
- Отключение шумоподавления

## Программируемые функции

- Кратковременное отключение функции шумоподавления
- Индикатор заряда аккумулятора
- Блокировка канала (При вращении ручки Селектора каналов, при включенной функции блокировки каналов, номер текущего канала остается неизменным. Эта функция не отключается после программирования)

## Дополнительные возможности

Следующие функции программируются вашим дилером.

### CTCSS/CDCSS

Настройка разговорных групп с уникальной функцией CDCSS/CTCSS для предотвращения нежелательных разговоров на одной и той же частоте.

Если функция CTCSS/CDCSS установлена для текущего канала, то для радиостанции требуется соответствующая настройка CTCSS/CDCSS, чтобы включить на ней звук для поступающего сигнала. Если функция CTCSS/CCSS не установлена, то радиостанция может принимать вызовы от всех участников, работающих на той же самой частоте. Ваш дилер может установить CTCSS/CDCSS для определенных каналов.

Эта функция не означает, что ваш разговор не будет услышан другими. Радиостанции, которым установлены те же самые CTCSS/CDCSS, или при отсутствии CTCSS/CDCSS, могут принимать вызовы от вас.

### Экономия заряда аккумулятора

Эта функция, при отсутствии входящих сообщений и когда никаких действий с радиостанцией не производится, может снизить уровень расхода заряда аккумулятора.

Когда радиостанция не обнаруживает активности на канале или отсутствует работа с радиостанцией (нет нажатий кнопок или поворота ручек) в режиме ожидания радиостанции, то через десять секунд она автоматически переходит в спящий режим.

Нажатие любой кнопки или получение входящего сообщения вызывает выход радиостанции из режима экономии заряда аккумуляторной батареи и восстановление ее нормального режима работы.

## Дополнительные возможности

### Регулировка мощности

Пользователи могут выбирать уровень мощности передачи между высокой и низкой, через нажатие программируемой кнопки **Power Adjust**.

### Таймер ограничения продолжительности передачи (TOT)

Таймер TOT ограничивает продолжительность каждой непрерывной передачи на канале. Это может защитить вашу радиостанцию от повреждения вследствие избыточного времени передачи. Если пользователь удерживает кнопку РТТ дольше запрограммированного времени, то радиостанция автоматически останавливает передачу и издает сигнал предупреждения. Чтобы отключить предупредительный звуковой сигнал, отпустите кнопку РТТ.

Ваш поставщик может запрограммировать сигнал, который будет воспроизводиться до истечения времени TOT для предупреждения.

### Индикатор заряда аккумулятора

ТС-320 предоставляет вам возможность простым нажатием программируемой кнопки **Battery Strength Indicator** просмотреть **Индикатор состояния аккумулятора**. Чтобы выйти из состояния индикации, отпустите эту кнопку.

Индикатор состояния обеспечивает следующую индикацию для представления соответствующего уровня заряда аккумулятора:

Заряд аккумулятора	Индикация состояния
70%-100%	Индикатор состояния постоянно светится зеленым светом.
50%-70%	Индикатор состояния постоянно светится оранжевым светом.
30%-50%	Индикатор состояния постоянно светится красным светом.
10%-30%	Отсутствие индикации при нажатии запрограммированной кнопки; Индикатор состояния вспыхивает красным светом, когда радиостанция находится в рабочем состоянии.

## Дополнительные возможности

Менее 10%

Отсутствие индикации при нажатии этой программируемой кнопки. Когда радиостанция находится в режиме ожидания, Индикатор состояния вспыхивает красным светом, и воспроизводится сигнал низкого тона, с интервалом в 10 сек. Если кнопка РТТ в это время нажата, то радиостанция воспроизводит сигнал предупреждения о том, что передача запрещена.

### Режимы Отслеживания / Отключения шумоподавления:

- Отключение шумоподавления (кнопка Squelch Off)

Назначение: В этом режиме громкоговоритель передает звук в любом состоянии, воспроизводя любые звуки на текущем канале. Когда на этом канале принимается аудиосигнал, то он воспроизводится. Если звуковое сообщение отсутствует, то будет прослушиваться фоновый шум.

Последовательность действий: Нажмите кнопку Squelch Off, чтобы войти в этот режим. Для выхода из режима повторно нажмите эту кнопку.

- Кратковременное отключение функции шумоподавления (кнопка Squelch Off Momentary)

Назначение: Обратитесь за справкой в раздел выше: Отключение шумоподавления.

Когда на канале принимается аудиосигнал, то он воспроизводится. Если голосовое сообщение отсутствует, то будет слышен фоновый шум.

Последовательность действий: Для входа в этот режим удерживайте нажатой эту программируемую кнопку Squelch Off Momentary, а чтобы выйти из режима, отпустите эту кнопку.

- Отслеживание (кнопка Monitor)

Назначение: Назначение: В этом режиме принимающая сторона может принимать входящие вызовы от передающей стороны независимо от состояния CTCSS/CDCSS. Если состояние несущего сигнала неудовлетворительно, то принимающая сторона не получит никаких входящих вызовов.

## Дополнительные возможности

Последовательность действий: Нажмите кнопку **Monitor**, чтобы войти в этот режим. Для выхода из режима повторно нажмите эту кнопку.

- Кратковременное включение функции отслеживания (кнопка **Monitor Momentary**)

Назначение: Смотрите раздел относящийся к режиму Отслеживание.

Последовательность действий: Для входа в этот режим удерживайте нажатой программируемую кнопку **Monitor Momentary**, а чтобы выйти из режима, отпустите эту кнопку.

### Сканирование (кнопка Scan)

Функция сканирования позволяет приемопередающей радиостанции постоянно сканировать каждый канал на предмет активности. Нажмите программируемую кнопку **Scan**, чтобы начать сканирование каналов в порядке, в котором они представлены в Списке сканирования. В процессе сканирования индикатор состояния вспыхивает зеленым светом, и постоянно светится, когда активность обнаружена, и состояние несущей на канале является удовлетворительным. Для выхода из сканирования нажмите эту же кнопку повторно.

Когда сканирование активно, радиостанция постоянно сканирует каналы по списку сканирования. Когда на канале обнаружена активность, сканирование останавливается на активном канале для приема этой передачи. Каналы, доступные для сканирования, программируются вашим дилером.

Канал без приоритета

При условии наличия списка сканирования с шестью каналами и отсутствия у всех этих каналов приоритетов, обычное сканирование производится в следующем порядке, как показано на рисунке 1.



Рисунок 1 Последовательность обычного сканирования

## Дополнительные возможности

### Сканирование с приоритетом

Если вы присваиваете каналу 2 приоритет 1, операция сканирования пройдет в следующей последовательности, как показано на рисунке 2.

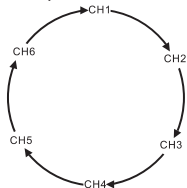

Рисунок 2 Последовательность приоритетного сканирования

#### ● Включение и выключение сканирования

Войти в режим сканирования можно одним из двух следующих способов:

(1) Используя кнопки

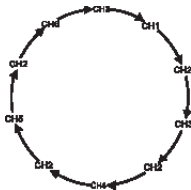
Нажмите программируемую кнопку **Scan** для входа в режим сканирования, при условии, что в списке сканирования находится не менее двух каналов. Для выхода из сканирования повторно нажмите кнопку **Scan** или выключите питание.

(2) Автоматическое сканирование

Если для канала включено автосканирование, то радиостанция автоматически входит в режим сканирования, когда она переключается на этот канал. При переключении радиостанции на другие каналы или при выключении питания, радиостанция выходит из режима сканирования.

#### ● Функция Talk Back (ответа на входящее сообщение)

Эта опция определяет, имеется ли у пользователей возможность ответа на входящее сообщение на канале, на котором сканирование приостановлено. Когда выбрана эта опция, то пользователи могут отвечать на входящие сообщения.

Если сканирование не приостановлено на каком-либо канале, то пользователи могут вести переговоры на предустановленном канале.

#### ● Сканирование с приоритетом

Эта функция позволяет пользователям сканировать наиболее часто используемый канал, чтобы не пропускать сообщения. Приоритетный канал программируется дилером с помощью ПО для программирования.

## Дополнительные возможности

Обратитесь к своему дилеру для получения дополнительных сведений.  
Примечание: Несмотря на то, что радиостанция остается на неприоритетном канале, активность на приоритетном канале все еще отслеживается. Радиостанция переключается на приоритетный канал, когда там обнаруживается какая-либо активность.

### ● Кнопки, доступные в режиме сканирования

Кнопка РТТ, кнопки регулировки громкости [+] / [-], и 4 программируемые кнопки Squelch Off, Squelch Off Momentary, Monitor и Monitor Momentary.

### Блокировка занятого канала (BCL)

Эта функция помогает избежать взаимных помех между радиостанциями, работающими на том же самом канале. Если канал уже используется, то при нажатии кнопки РТТ радиостанция издаст непрерывный предупредительный звуковой сигнал и вернется в режим приема сообщений. Для отключения этого сигнала, отпустите кнопку РТТ.

### Оповещение о низком заряде аккумулятора

Когда заряд аккумулятора заканчивается, индикатор состояния вспыхивает красным светом и каждые 10 секунд воспроизводится звуковой сигнал низкого тона, напоминая о необходимости заменить аккумулятор.

### VOX (режим передачи с голосовой активацией)

С помощью специальной гарнитуры VOX можно работать с радиостанцией, не нажимая кнопок. При включении этой функции радиостанция автоматически начинает передачу, когда вы говорите, и заканчивает передачу, когда перестаете говорить, без необходимости нажимать кнопку РТТ.

Последовательность действий:

1. Установите переключатель РТТ/VOX на гарнитуре в положение VOX.
2. Вставьте штекер гарнитуры во вспомогательный разъем вашей радиостанции.
3. Нажмите запрограммированную кнопку VOX, чтобы активировать функцию VOX.
4. Когда входной сигнал отсутствует, говорите в микрофон гарнитуры, и ваше голосовое сообщение будет передано.



## Дополнительные возможности

### Последовательность действий:

1. Нажмите кнопку РТТ на радиостанции, чтобы отключить функцию VOX, когда она активирована, и отпустите кнопку РТТ, чтобы повторно включить эту функцию.
2. Нажмите запрограммированную кнопку VOX, чтобы включить/отключить функцию VOX, с соответствующим звуковым сигналом. При включении функции звуковой сигнал звучит один раз, а при отключении - дважды.
3. Функция VOX будет отключена автоматически после того, как радиостанция выключается, или программируется.
4. Функция VOX будет работать только со специальной гарнитурой.
5. Ваш дилер может настроить чувствительность VOX или отключить эту функцию с помощью ПО для программирования. Кнопка VOX не будет работать, если функция VOX отключена.

### Примечание:

1. Переключатель VOX / РТТ может быть реализован следующим образом: отключите гарнитуру → переключите с VOX на РТТ или наоборот → подключите гарнитуру.
2. После завершения вышеуказанных операций, это займет около 2-3 секунд для радиостанции, чтобы начать совершать автоматическое обнаружение до тех пор, пока она работает в нормальном режиме. Во избежание неисправности из-за ожидаемой ошибки обнаружения, не используйте гарнитуру во время процесса автообнаружения.
3. Если гарнитура не работает исправно, пожалуйста, извлеките ее из разъема и подключите ее повторно, как описано выше.
4. Уровни VOX вы можете выбирать, сообразуясь с условиями эксплуатации. Слишком высокий уровень шума и VOX могут явиться причиной того, что эта радиостанция будет постоянно вести передачу.
5. Применяйте только ту гарнитуру VOX, которая разрешена производителем. Надежно подключайте гарнитуру VOX в разъем радиостанции, иначе функция VOX может не работать.

Примечание: Для приобретения аксессуаров обращайтесь к местному дилеру.

## Устранение неисправностей

Проблема	Решение
Не удается включить радиостанцию.	<ul style="list-style-type: none"><li>● Аккумулятор разрядился. Перезарядите аккумулятор или замените его на новый.</li><li>● Аккумулятор установлен неправильно. Пожалуйста, удалите аккумулятор и установите его повторно.</li></ul>
Время работы существенно короче обычного, даже после полной зарядки аккумулятора.	<ul style="list-style-type: none"><li>● Аккумулятор выработал ресурс и его необходимо заменить новым аккумулятором.</li><li>● Аккумулятор заряжен не полностью. Убедитесь, что индикаторы заряда светятся зеленым светом.</li></ul>
Невозможно разговаривать или слушать членов группы.	<ul style="list-style-type: none"><li>● Убедитесь, что вы на том же канале — проверьте, включена ли функция блокировки канала или другие каналы заблокированы по ошибке. При повороте ручки Селектор каналов с включенной функцией блокировки каналов, номер текущего канала не изменяется.</li><li>● Убедитесь, что радиостанции работают на одном канале с одинаковыми настройками CTCSS/CDCSS.</li><li>● Убедитесь, что вы находитесь в зоне устойчивой связи.</li></ul>
Слышны участники, которые не входят в группу	<ul style="list-style-type: none"><li>● Отправьте радиостанцию вашему дилеру, чтобы изменить ваши настройки CTCSS/CDCSS. Таким же образом следует поступить и с радиостанциями других членов вашей группы.</li></ul>

## Устранение неисправностей

Нет голоса или тихий голос при передаче	<ul style="list-style-type: none"><li>● Убедитесь, что громкость настроена на максимальное значение.</li><li>● Отправьте радиостанцию вашему дилеру для проверки микрофона.</li></ul>
Постоянно присутствует шум	<ul style="list-style-type: none"><li>● Члены группы находятся слишком далеко, чтобы принять от них вызов. Войдите в зону уверенного приема и повторно включите радиостанцию.</li></ul>

## Уход и чистка

- Не держите радиостанцию за антенну или гарнитуру.
- Не оставляйте радиостанцию в пыльном или грязном месте.
- Протрите радиостанцию безворсовой тканью для удаления грязи или жира, во избежание плохого контакта из-за загрязнения контактов.
- Протрите радиостанцию безворсовой тканью, увлажненной чистой водой и слабым раствором жидкости для мытья посуды.
- Не подвергайте радиостанцию воздействию окисляющих веществ, растворителей или спирта.

## Дополнительные необязательные аксессуары



Гарнитура ESS09 со встроенной услугой PTT



Гарнитура EHS09 со встроенными микрофоном, и услугами PTT и VOX



Выносная кнопка PTT POA18 (порт Mini-USB)



Зарядное устройство PS4001 с шестью портами (для использования с различными кабелями питания в различных странах и регионах)



Устройство быстрой зарядки CH05L01 (Для Li-Ion аккумуляторов)



Автомобильный адаптер питания PV1001



Ремешок на запястье NCN004 (нейлоновый)



Полиуретановый чехол PCN002 (синий, без вертлюга)



Водонепроницаемый чехол LCYY02 (желтый)

**Примечание:** Рисунки приведены для наглядной информации и могут отличаться от реального продукта. Функции продуктов остаются неизменными.

Вышеперечисленные продукты являются обычными дополнительными необязательными аксессуарами для ваших радиостанций. Для заказа дополнительных аксессуаров, пожалуйста, обращайтесь к своему местному дилеру.



Мы прилагаем усилия к повышению точности и полноты настоящего руководства, но не предоставляем гарантии точности или надежности. Все вышеприведенные спецификации и конструкция могут подвергнуться изменениям без предварительного уведомления вследствие постоянного совершенствования продукта.

Никакая часть настоящего руководства не может копироваться, воспроизводиться, переводиться, храниться в системе, доступной для поисковой служб, распространяться или передаваться в любой форме или любыми средствами, электронными или механическими, в любых целях без предварительного письменного разрешения.

